

SERIE BL-COMPACT

TAQUILLAS FENÓLICAS | TF CON PERFIL DE ALUMINIO



SOLUCIONES
LLAVE EN MANO

EQUIPAMIENTO DE
VESTUARIOS

ASESORAMIENTO
PERSONALIZADO

PROYECTOS A
MEDIDA

ATENCIÓN AL
CLIENTE

info@bellumlogistics.es
www.bellumlogistics.es
+34 674 059 408



Descripción general de las Taquillas Fenólicas (HPL):

Las taquillas fenólicas destacan por su excepcional **resistencia a la humedad, impactos y rayaduras**, convirtiéndolas en la opción preferida para entornos exigentes como gimnasios, piscinas y centros educativos.

Fabricadas con material **HPL** (High Pressure Laminate), estas taquillas ofrecen una amplia variedad de acabados y colores, permitiendo una personalización completa para adaptarse a cualquier necesidad y preferencia estética.

Las taquillas fenólicas **con perfil de aluminio** ofrecen una robustez adicional y un acabado elegante que se adapta perfectamente a entornos modernos y de alta gama. Los perfiles de aluminio no solo proporcionan una **estructura sólida** y duradera, sino que también realzan el diseño, otorgando un aspecto más definido y profesional. Ideal para lugares que requieren una combinación de **resistencia, seguridad y una estética cuidada**, como centros deportivos, spas y áreas de alta circulación.

Características del Compacto Fenólico:

Composición

Las taquillas están construidas con compacto fenólico, un material compuesto por múltiples capas de papel kraft impregnadas con resinas fenólicas, prensadas a altas temperaturas. Este proceso confiere al material una excepcional resistencia y durabilidad.

Resistencia al agua y humedad

El compacto fenólico es impermeable, lo que lo hace ideal para ambientes húmedos como duchas, piscinas y baños públicos. No se deforma, hincha ni deteriora con la exposición al agua.

Durabilidad

Diseñado para resistir el desgaste, impactos, rayaduras y agentes químicos. Su robustez garantiza una larga vida útil, incluso en condiciones de uso intenso.

Propiedades Higiénicas

La superficie no porosa impide la proliferación de bacterias y moho, facilitando una limpieza eficiente y garantizando un entorno más saludable.

Color y Diseño

Disponible en una amplia variedad de colores y acabados, desde tonos sólidos hasta patrones imitación madera, permitiendo una integración armónica con cualquier diseño interior.





Dimensiones de las taquillas Fenólicas:

Dimensiones Módulos 30 cm

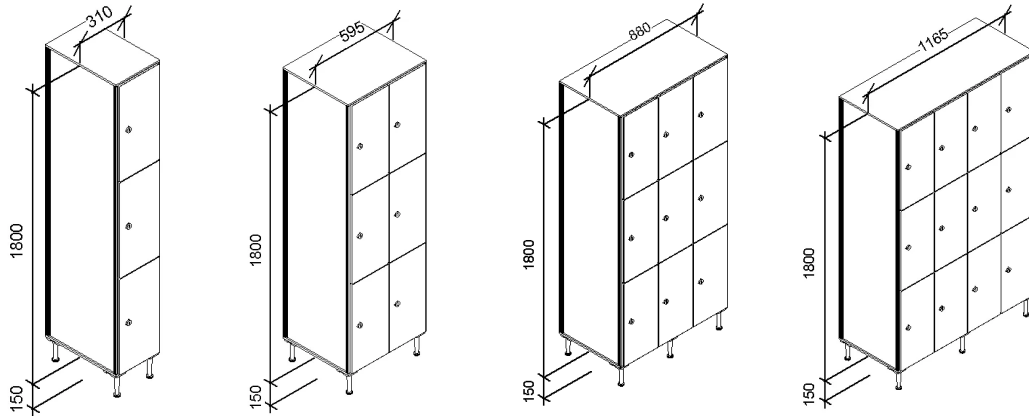

Dimensiones Módulos 40 cm

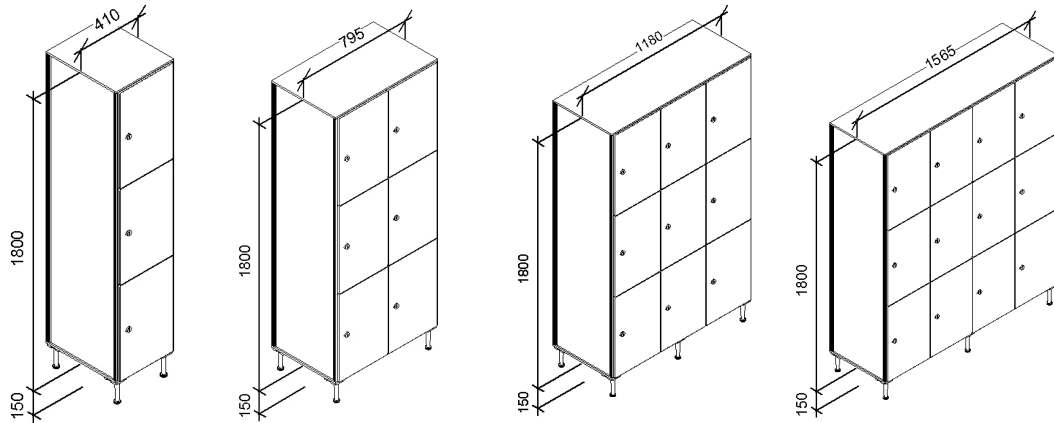

Taquillas con Banco

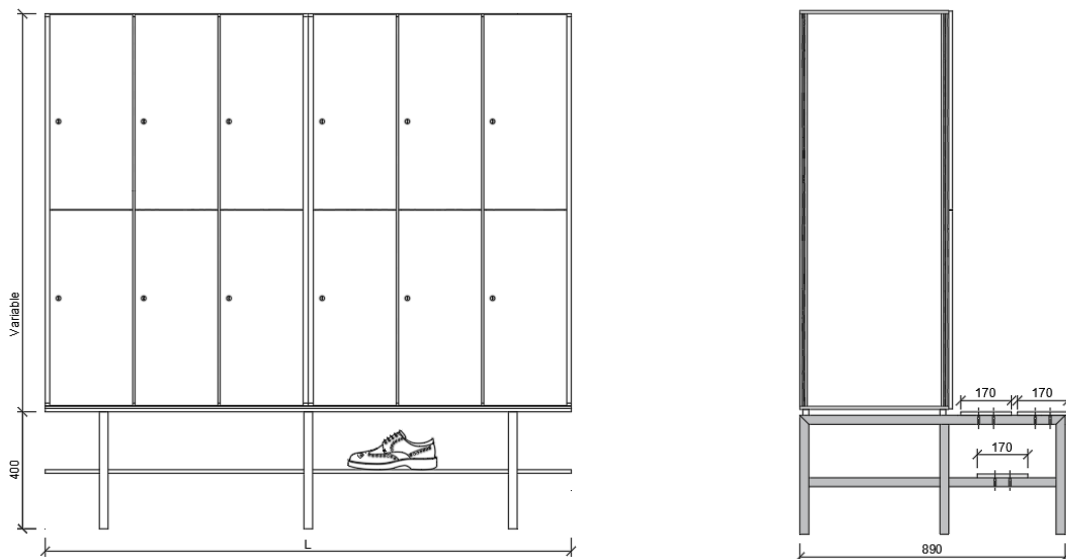

BELLUM LOGISTICS S.L. inscrita en el R.M. de VALENCIA al tomo 9.450 libro 6.732. folio 202. hoja número V-147.869. inscripción 1ª - C.I.F. B-98420946





Estructuras para bancos:

Acero Inoxidable

Destaca por su capacidad para resistir condiciones de alta humedad, siendo una elección predilecta para ambientes como piscinas, saunas o duchas. Este material no solo garantiza una larga vida útil y resistencia a la corrosión, sino que también aporta un estilo moderno y limpio que complementa cualquier espacio.

Hierro lacado al horno

La estructura de hierro lacado al horno ofrece una excelente resistencia y durabilidad, además de proporcionar una variedad de opciones de color para complementar o contrastar con el laminado fenólico.

Especificaciones Técnicas:

Espesores

- Trasera y Costado: **3 mm** de espesor, proporcionando suficiente resistencia mientras se mantiene una construcción ligera.
- Estante, Tapa y Base: **8 mm** de espesor, ofreciendo robustez y soporte adecuado para el almacenamiento de objetos pesados.
- Puerta: Espesor de **10 a 12 mm**, diseñadas para maximizar la seguridad y la durabilidad.

Perfil de Aluminio

- Perfil de aluminio anodizado de 25 mm de ancho.
- Atornillado firmemente a la base y la tapa, proporcionando resistencia a la corrosión y durabilidad superior.
- Integración estética con las taquillas fenólicas en HPL.

Patas

- Material: Opción de PVC o acero inoxidable, ambos ajustables.
- Altura: 15 cm.
- Color: Negro para las de PVC; metálico natural para las de acero inoxidable.

Barra de Colgar

- Barra de colgar de aluminio resistente, diseñada para soportar peso significativo sin deformarse.
- Su material de aluminio asegura durabilidad y resistencia a la corrosión.

Ventilación

- La trasera de las taquillas está completamente perforada para mejorar la ventilación, garantizando así una circulación de aire adecuada y ayudando a mantener un ambiente interno más fresco y seco.





Cerraduras Disponibles:



Llave



Candado



Resbalón



Combinación



Monedero



Electrónica

Accesorios para Taquillas:

Placas Numeradas y de Identificación

Las placas numeradas y de identificación son esenciales para mantener un sistema de taquillas ordenado y eficiente, permitiendo a usuarios y administradores localizar rápidamente la taquilla asignada o en uso. Estas placas pueden ser personalizadas en cuanto a diseño, color y numeración, adaptándose a la estética general del espacio y facilitando una identificación clara.



Percheros y Ganchos Giratorios

Los percheros y ganchos giratorios son accesorios imprescindibles para maximizar el uso del espacio interior de las taquillas, proporcionando un lugar conveniente para colgar ropa, bolsas o equipos deportivos. Su diseño práctico permite una organización eficiente de las pertenencias, manteniéndolas accesibles y en buen estado. Estos elementos son particularmente útiles en vestuarios, gimnasios y centros educativos.





Modelos Disponibles:

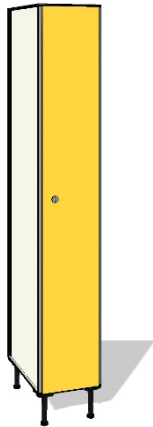

TFN11

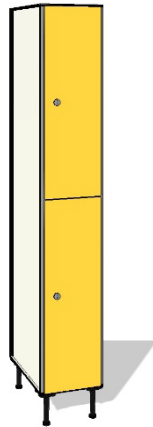

TFN12

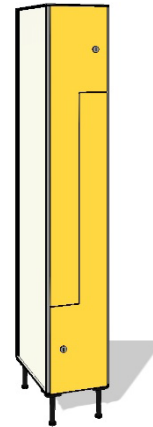

TFL12

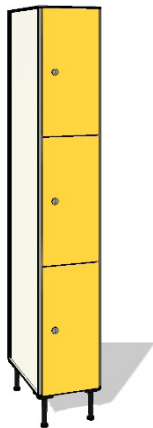

TFN13

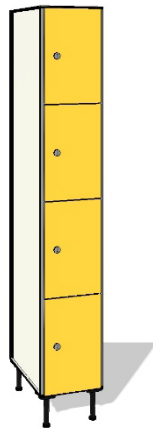

TFN14

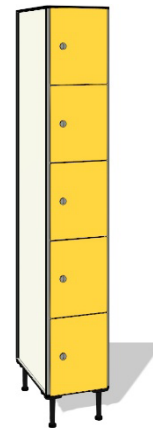

TFN15

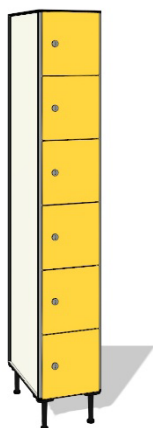

TFN16

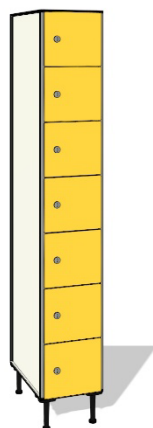

TFN17

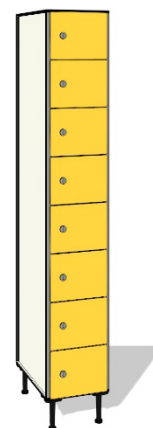

TFN18

BELLUM LOGISTICS S.L. inscrita en el R.M. de VALENCIA al tomo 9.450 libro 6.732. folio 202. hoja número V-147.869. inscripción 1ª - C.I.F. B-98420946





BELLUM LOGISTICS S.L. inscrita en el R.M. de VALENCIA al tomo 9.450 libro 6.732. folio 202. hoja número V-147.869. inscripción 18 - C.I.F. B-98420946

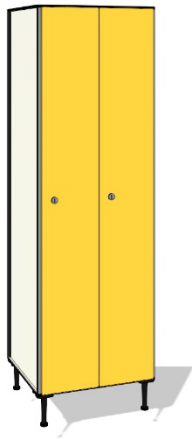

TFN21

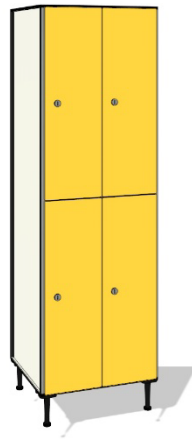

TFN22

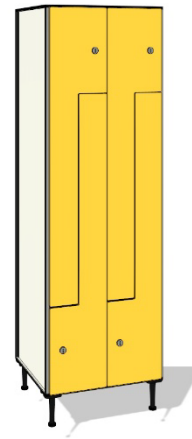

TFL22

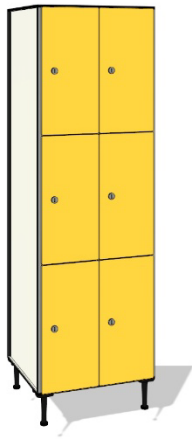

TFN23

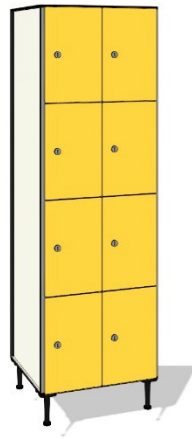

TFN24



TFN25

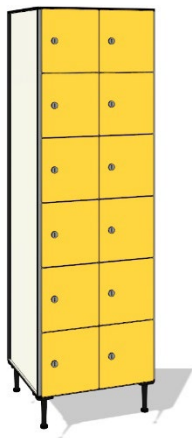

TFN26



TFN27



TFN28





BELLUM LOGISTICS S.L. inscrita en el R.M. de VALENCIA al tomo 9.450 libro 6.732. folio 202. hoja número V-147.869. inscripción 18 - C.I.F. B-98420946

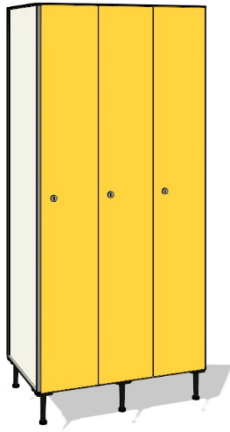

TFN31

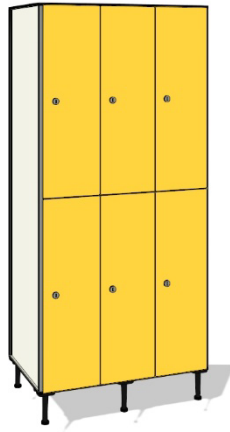

TFN32

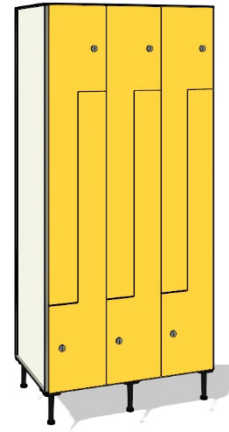

TFL32

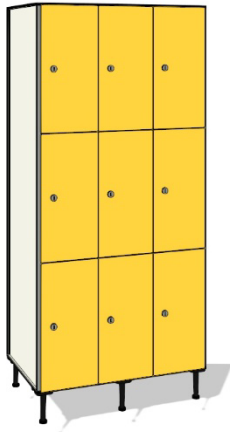

TFN33

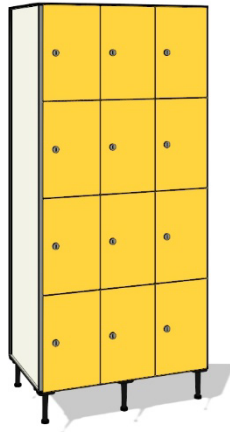

TFN34

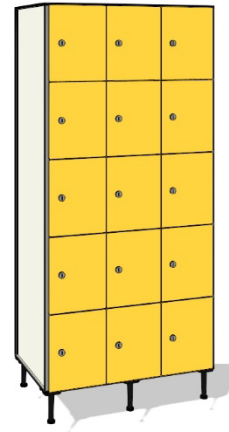

TFN35

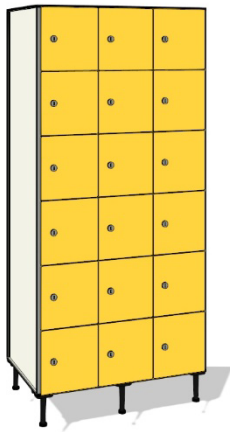

TFN36



TFN37

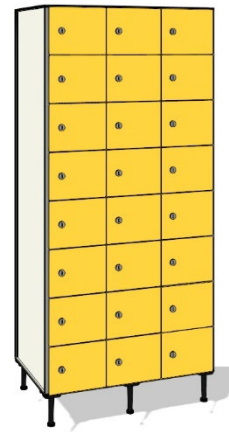

TFN38





BELLUM LOGISTICS S.L. inscrita en el R.M. de VALENCIA al tomo 9.450 libro 6.732. folio 202. hoja número V-147.869. inscripción 18 - C.I.F. B-98420946

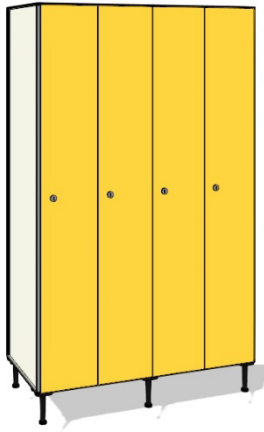

TFN41

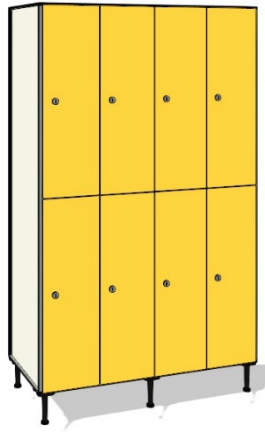

TFN42

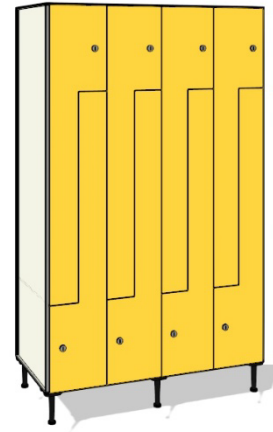

TFL42

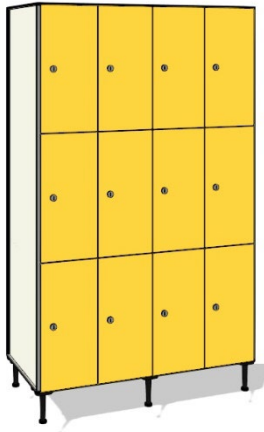

TFN43

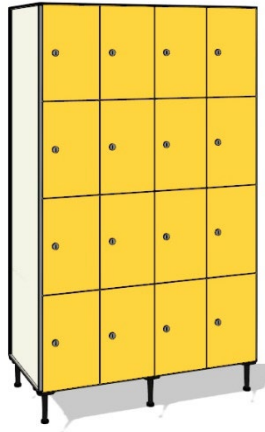

TFN44

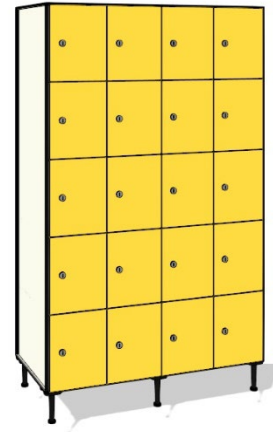

TFN45

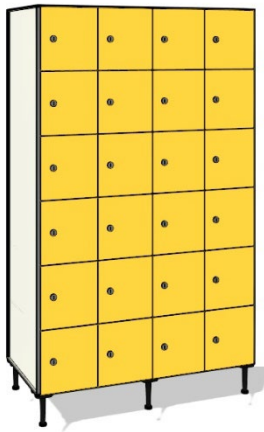

TFN46

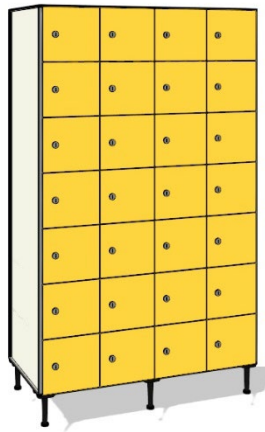

TFN47

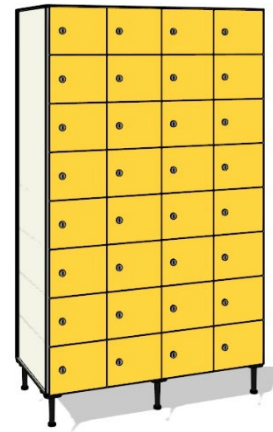

TFN48





Galería de Proyectos:



BELLUM LOGISTICS S.L. inscrita en el R.M. de VALENCIA al tomo 9.450 libro 6.732. folio 202. hoja número V-147.869. inscripción 18 - C.I.F. B-98420946





BELLUM LOGISTICS S.L. inscrita en el R.M. de VALENCIA al tomo 9.450 libro 6.732. folio 202. hoja número V-147.869. inscripción 18 - C.I.F. B-98420946





Instrucciones de Mantenimiento:

Para garantizar la durabilidad y el mantenimiento de la estética de nuestras taquillas fenólicas, recomendamos seguir las siguientes instrucciones de cuidado y mantenimiento:

Limpeza Regular

- ✓ Utilizar un paño suave humedecido con agua tibia y, si es necesario, un detergente suave no abrasivo. Evitar el uso de productos químicos fuertes o abrasivos que puedan dañar la superficie fenólica.
- ✓ Para manchas más difíciles, se pueden usar soluciones de limpieza ligeramente más fuertes, pero siempre se debe probar en una pequeña área oculta antes de aplicar sobre toda la superficie.
- ✓ Secar completamente con un paño suave para evitar marcas de agua.

Mantenimiento de Herrajes

- ✓ Verificar periódicamente que todos los herrajes, como bisagras y cerraduras, funcionen correctamente y no presenten signos de corrosión.
- ✓ Limpiar los herrajes con un paño suave y seco para eliminar el polvo y la suciedad. Si es necesario, utilizar un limpiador específico para acero inoxidable para mantener su brillo y resistencia a la corrosión.
- ✓ Ajustar o apretar componentes si se detecta algún juego o movimiento inusual, para asegurar la funcionalidad y seguridad.

Fabricante:

Nombre

Bellum Logistics SL Unipersonal

Dirección

Camí Masset, 22, 46460, Silla (Valencia)

Teléfono

+34 674 059 408 | +34 603 44 95 95

Email

proyectos@bellumlogistics.es

Sitio Web

<https://bellumlogistics.es>

